

建 杵

建杵／建杵用連結ピン／ブラケット杵

1700	1219 鳥居型杵(ピン付) <table border="1"> <tr><th>品番</th><th>質量(kg)</th></tr> <tr><td>A1217X</td><td>16.6</td></tr> </table>	品番	質量(kg)	A1217X	16.6	914 鳥居型杵(ピン付) <table border="1"> <tr><th>品番</th><th>質量(kg)</th></tr> <tr><td>A917X</td><td>14.0</td></tr> </table>	品番	質量(kg)	A917X	14.0	610 簡易型杵(ピン付) <table border="1"> <tr><th>品番</th><th>質量(kg)</th></tr> <tr><td>A617X</td><td>13.0</td></tr> </table>	品番	質量(kg)	A617X	13.0
	品番	質量(kg)													
A1217X	16.6														
品番	質量(kg)														
A917X	14.0														
品番	質量(kg)														
A617X	13.0														
1524	鳥居型杵 <table border="1"> <tr><th>品番</th><th>質量(kg)</th></tr> <tr><td>A1215</td><td>13.5</td></tr> </table>	品番	質量(kg)	A1215	13.5	鳥居型杵 <table border="1"> <tr><th>品番</th><th>質量(kg)</th></tr> <tr><td>A915</td><td>13.0</td></tr> </table>	品番	質量(kg)	A915	13.0	簡易型杵 <table border="1"> <tr><th>品番</th><th>質量(kg)</th></tr> <tr><td>A615</td><td>10.0</td></tr> </table>	品番	質量(kg)	A615	10.0
	品番	質量(kg)													
A1215	13.5														
品番	質量(kg)														
A915	13.0														
品番	質量(kg)														
A615	10.0														
1219	梯子型杵 <table border="1"> <tr><th>品番</th><th>質量(kg)</th></tr> <tr><td>A1212</td><td>13.0</td></tr> </table>	品番	質量(kg)	A1212	13.0	梯子型杵 <table border="1"> <tr><th>品番</th><th>質量(kg)</th></tr> <tr><td>A912</td><td>10.0</td></tr> </table>	品番	質量(kg)	A912	10.0	梯子型杵 <table border="1"> <tr><th>品番</th><th>質量(kg)</th></tr> <tr><td>A612</td><td>9.5</td></tr> </table>	品番	質量(kg)	A612	9.5
	品番	質量(kg)													
A1212	13.0														
品番	質量(kg)														
A912	10.0														
品番	質量(kg)														
A612	9.5														
914	梯子型杵 <table border="1"> <tr><th>品番</th><th>質量(kg)</th></tr> <tr><td>A1209</td><td>11.0</td></tr> </table>	品番	質量(kg)	A1209	11.0	梯子型杵 <table border="1"> <tr><th>品番</th><th>質量(kg)</th></tr> <tr><td>A909</td><td>9.5</td></tr> </table>	品番	質量(kg)	A909	9.5	梯子型杵 <table border="1"> <tr><th>品番</th><th>質量(kg)</th></tr> <tr><td>A609</td><td>7.0</td></tr> </table>	品番	質量(kg)	A609	7.0
	品番	質量(kg)													
A1209	11.0														
品番	質量(kg)														
A909	9.5														
品番	質量(kg)														
A609	7.0														
490	調節杵 <table border="1"> <tr><th>品番</th><th>質量(kg)</th></tr> <tr><td>A1205</td><td>9.1</td></tr> </table>	品番	質量(kg)	A1205	9.1	調節杵 <table border="1"> <tr><th>品番</th><th>質量(kg)</th></tr> <tr><td>A905</td><td>8.0</td></tr> </table>	品番	質量(kg)	A905	8.0	調節杵 <table border="1"> <tr><th>品番</th><th>質量(kg)</th></tr> <tr><td>A605</td><td>5.0</td></tr> </table>	品番	質量(kg)	A605	5.0
	品番	質量(kg)													
A1205	9.1														
品番	質量(kg)														
A905	8.0														
品番	質量(kg)														
A605	5.0														

建 杵

梯子型最下段杵(ピン付) <table border="1"> <tr><th>品番</th><th>質量(kg)</th></tr> <tr><td>A1516X</td><td>22.5</td></tr> </table>	品番	質量(kg)	A1516X	22.5	梯子型杵(ピン付) <table border="1"> <tr><th>品番</th><th>質量(kg)</th></tr> <tr><td>A1515X</td><td>20.5</td></tr> </table>	品番	質量(kg)	A1515X	20.5	梯子型杵(ピン付) <table border="1"> <tr><th>品番</th><th>質量(kg)</th></tr> <tr><td>A1509X</td><td>11.5</td></tr> </table>	品番	質量(kg)	A1509X	11.5				
品番	質量(kg)																	
A1516X	22.5																	
品番	質量(kg)																	
A1515X	20.5																	
品番	質量(kg)																	
A1509X	11.5																	
簡易型杵(ピン付) <table border="1"> <tr><th>品番</th><th>A (mm)</th><th>仕様</th><th>質量(kg)</th></tr> <tr><td>A417X</td><td>450</td><td>関西</td><td>12.0</td></tr> <tr><td>A417P</td><td>410</td><td>関東</td><td>11.5</td></tr> </table>	品番	A (mm)	仕様	質量(kg)	A417X	450	関西	12.0	A417P	410	関東	11.5	建杵用連結ピン <table border="1"> <tr><th>品番</th><th>質量(kg)</th></tr> <tr><td>A20X</td><td>0.5</td></tr> </table> <p>オートジョイントタイプ</p>		品番	質量(kg)	A20X	0.5
品番	A (mm)	仕様	質量(kg)															
A417X	450	関西	12.0															
A417P	410	関東	11.5															
品番	質量(kg)																	
A20X	0.5																	
ブラケット杵 <table border="1"> <tr><th>品番</th><th>質量(kg)</th></tr> <tr><td>A917B</td><td>19.0</td></tr> </table>			品番	質量(kg)	A917B	19.0	ブラケット杵 <table border="1"> <tr><th>品番</th><th>質量(kg)</th></tr> <tr><td>A617B</td><td>18.2</td></tr> </table>	品番	質量(kg)	A617B	18.2	ブラケット杵 <table border="1"> <tr><th>品番</th><th>質量(kg)</th></tr> <tr><td>A417B</td><td>13.0</td></tr> </table> <p>関東</p>	品番	質量(kg)	A417B	13.0		
品番	質量(kg)																	
A917B	19.0																	
品番	質量(kg)																	
A617B	18.2																	
品番	質量(kg)																	
A417B	13.0																	

布板

布板 500幅

品番	A (mm)	質量 (kg)
HK6 (N)	1,829	13.5
HK5 (N)	1,524	12.5
HK4 (N)	1,219	10.0
HK3 (N)	914	8.0
HK2 (N)	610	5.8

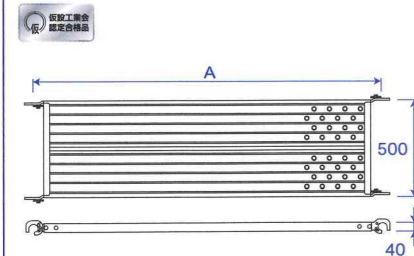

布板 240幅

品番	A (mm)	質量 (kg)
FHK6 (N)	1,829	7.5
FHK5 (N)	1,524	6.0
FHK4 (N)	1,219	5.5
FHK3 (N)	914	4.5
FHK2 (N)	610	3.6

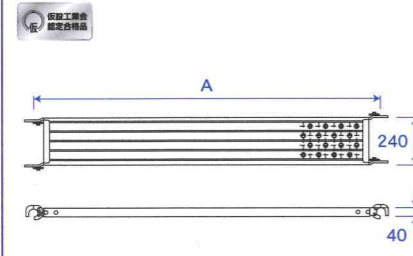

スキマステップ

品番	質量 (kg)
HK1	5.5
TK1 (内づめ)	5.5
FHK1	3.5

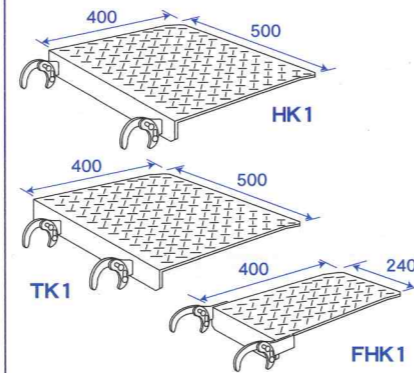

床付き布板

品番	A (mm)	質量 (kg)
TK640 (N)	1,829	12.0

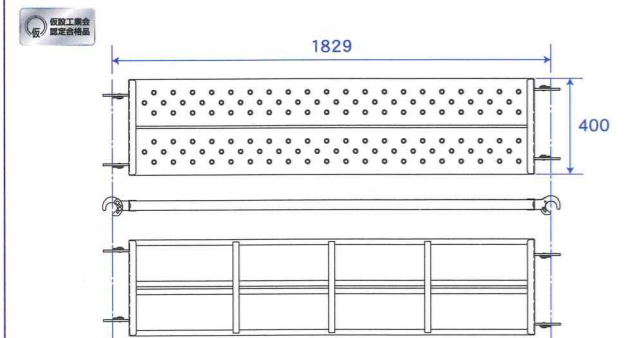

全開閉式布板 500幅 アルミ製

品番	A (mm)	質量 (kg)
AHK6K	1,829	12.0

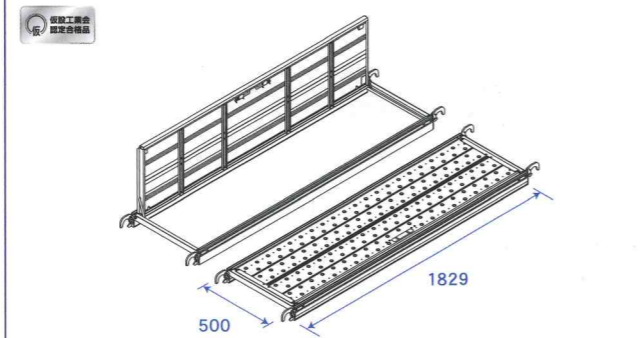

筋違

筋違

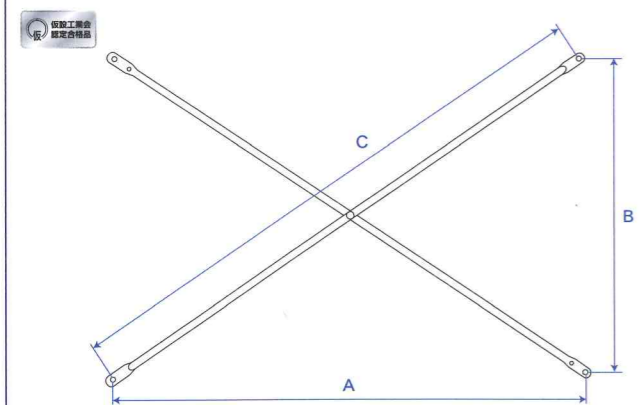

品番	A (mm)	B (mm)	C (mm)	質量 (kg)
X1812	1,829	1,219	2,198	4.0
X1809		914	2,045	3.9
X1806		610	1,928	3.7
X1802	1,524	280	1,850	3.6
X1512		1,219	1,952	3.7
X1509		914	1,777	3.4
X1506	1,219	610	1,642	3.1
X1502		280	1,549	3.0
X1212		1,219	1,724	3.0
X1209	914	914	1,524	2.9
X1206		610	1,363	2.7
X1202		280	1,251	2.4
X0909	914	914	1,293	2.5
X0906		610	1,099	2.1
X0902		280	956	1.9
X0606	610	610	863	1.8
X0602		280	671	1.4

筋違 組合せ表

建柱高さ (mm)	スパン長さ (mm)				
	1,829	1,524	1,219	914	610
1,700	X1812 (A-14)	X1512 (A-11)	X1212 (A-13)	X1209 (A-012)	X1206 (A-12)
1,524	X1809 (A-19)	X1509 (A-18)	X1209 (A-012)	X0909 (A-19S)	X0906 (A-09)
1,219	X1806 (A-08)	X1506 (A-9)	X1206 (A-12)	X0906 (A-09)	X0606 (A-08S)
914	X1802 (A-16S)	X1502 (A-16)	X1202 (A-16A)	X0902 (A-16B)	X0602 (A-16C)
490					

下さん・エンド手すり

下さん

品番	A		質量 (kg)
	(inch)	(mm)	
BRDL18	1,829	1,800	2.2
BRDL15	1,524	1,500	1.9
BRDL12	1,219	1,200	1.6
BRDL9	914	900	1.2
BRDL6	610	600	0.9

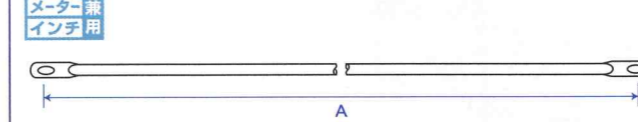

エンド手すり

品番	A (mm)	仕様	質量 (kg)
EBR612C	600~1,219	クランプ式	3.5

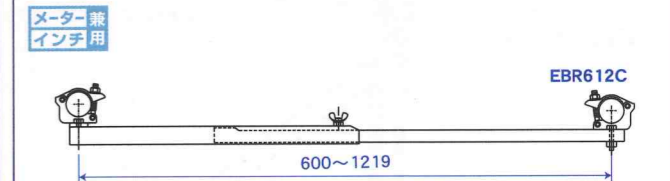

ジャッキ・ベース類

ジャッキベース

品番	仕様	A (mm)	B (mm)	C (mm)	質量 (kg)
AJ60	ロング	450	495	600	4.5
*AJ40	標準	250	301	406	3.5

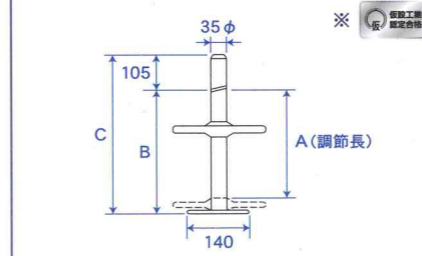

首振りジャッキ

品番	調節長 (mm)	質量 (kg)
KJ60	410	5.0

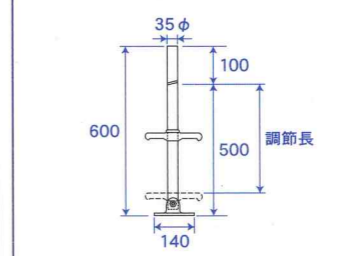

大引受ジャッキ

品番	A (mm)	B (mm)	C (mm)	質量 (kg)
ASJ54H	75	350	613	5.5
ASJ54HW	75	338	413	7.0

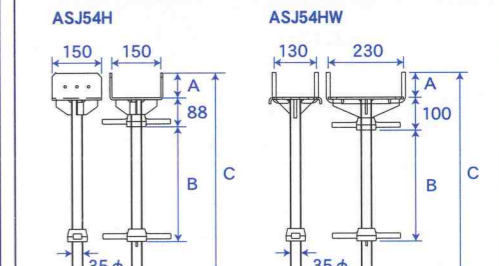

敷板

エコプレート

品番	A (mm)	質量 (kg)	材質
EPS	140×140	0.50	黄
EPL	150×150	0.40	グレー

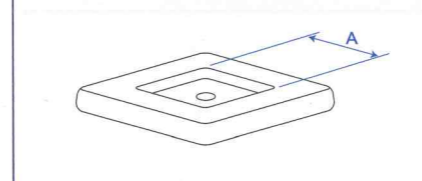

木製敷板

品番	A (mm)	B (mm)	C (mm)	質量 (kg)	材質	備考
SW40B	4,000	200	35	16.0	杉	
SW20B	2,000	200	35	8.0	杉	
GW40C	4,000	240	28	18.0	合板	関東
GW20C	2,000	240	28	9.0	合板	関東

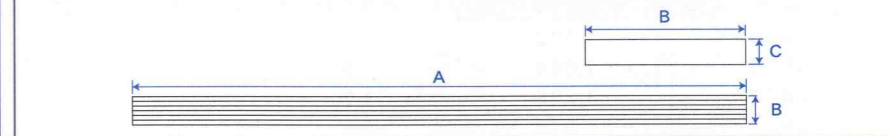

壁つなぎ

壁つなぎ

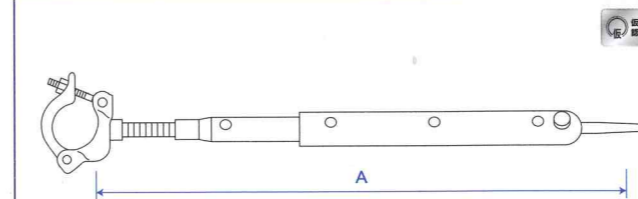

品番	A (mm)	質量 (kg)	マークの色
WA90112	900~1,120	2.2	茶
WA7092	700~920	2.0	紫
WA5072	500~720	1.8	桃
WA3352	330~520	1.5	青
WA2434	240~340	1.4	橙
WA1925	190~250	0.9	緑
WA1619	160~190	0.7	黄
WA1416	140~160	0.7	白

再リース

布板/筋違/下さん・エンド手すり/ジャッキ・ベース類/敷板/壁つなぎ

梁柱関係

梁 枠

品番	スパン	質量 (kg)
BM91	4	65.0
BM67	3	34.5
BM43	2	21.0

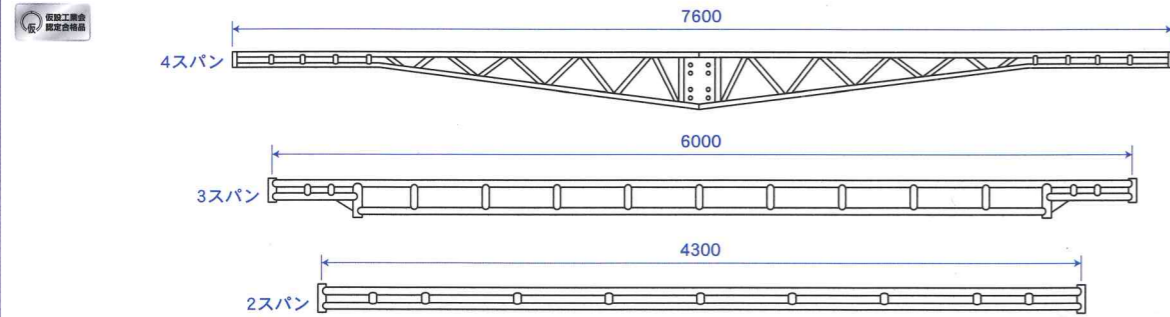

方 杖

品番	仕様	A (mm)	質量 (kg)
AS21	4/3スパン用	2,134	6.5
AS15	2スパン用	1,524	5.0

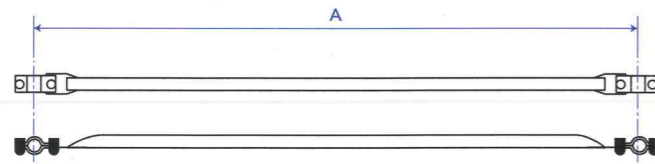

梁渡し

品番	A (mm)	質量 (kg)
PB12	1,219	8.0
PB9	914	4.5
PB6	610	3.5
PB4	410	3.0

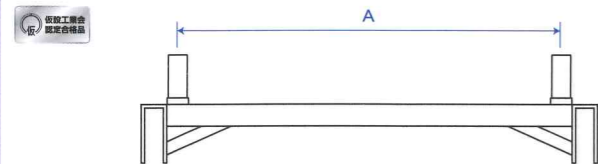

隅梁受

品番	質量 (kg)
ABC1	2.5

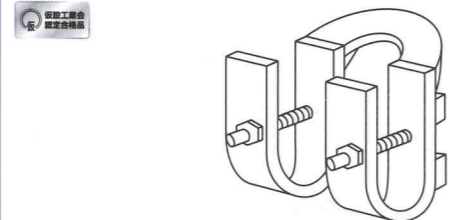

モンキータラップ

モンキータラップ

品番	質量 (kg)	品番	質量 (kg)
L2475	13.0	L1700	9.5

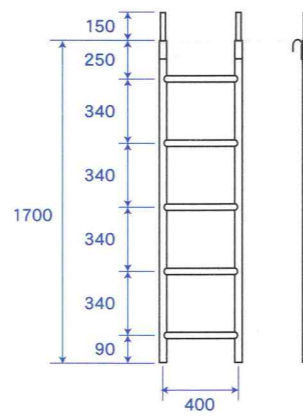
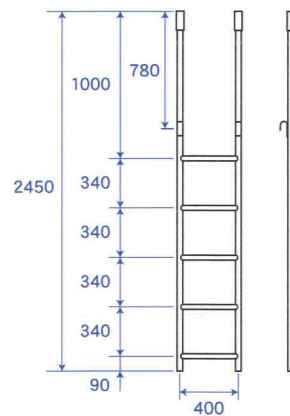

単 管

単 管

品番	A	寸法 (mm)	質量 (kg)
SP10~60	1m~6mまで0.5mピッチで各サイズあります。3m以上はピン加工付き。(関東は1mからピン加工付き)	φ48.6 × 1,000	2.73/m

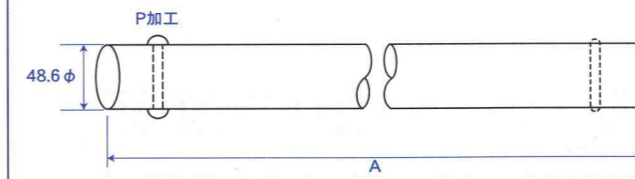

くい丸

品番	A (mm)	質量 (kg)
KUI15	1,540	4.0
KUI12	1,240	3.3

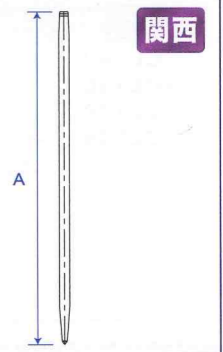

クランプ

兼用クランプ

品番	仕様	質量 (kg)
BC1	直交	0.7
BC3	自在	0.7

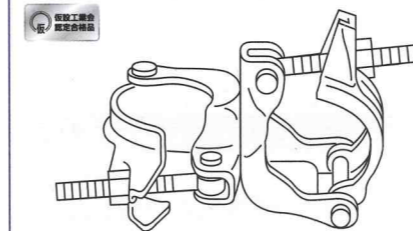

三連クランプ

品番	仕様	質量 (kg)
DB1	直交	1.0
DB3	自在	1.0

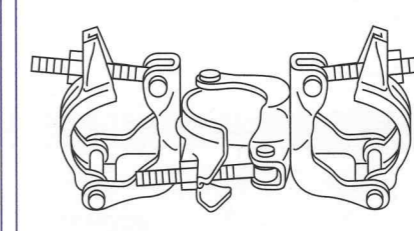

コ型万能クランプ

品番	仕様	質量 (kg)
HX	垂直・水平 直交・自在	1.3

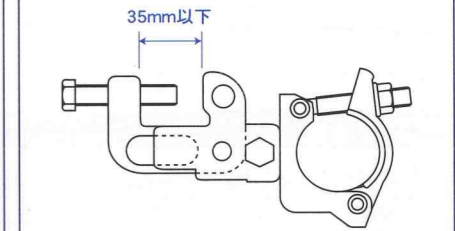

コ型クランプ

品番	仕様	質量 (kg)
H11	垂直・直交	1.0
H13	垂直・自在	1.0
H21	水平・直交	1.0
H23	水平・自在	1.0

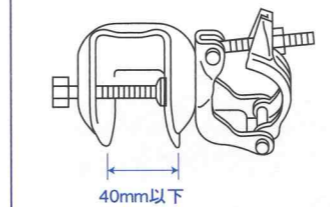

筋違止クランプ

品番	質量 (kg)
BCX	0.4

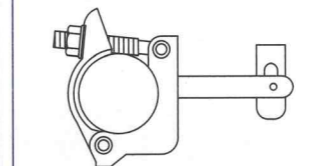

単管ジョイント

品番	質量 (kg)
B20	0.5

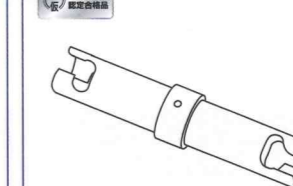

単管ベース

品番	質量 (kg)
B15	0.7

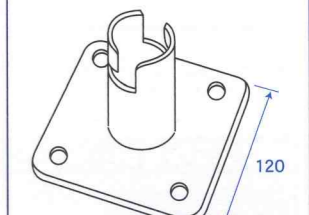

吊りチェーン

吊りチェーン用金具

品番	締付範囲 (mm)	質量 (kg)
H30	0~40	0.9

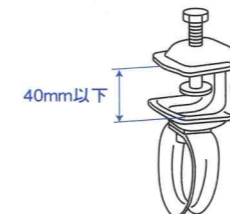

吊りチェーン

品番	A (mm)	質量 (kg)
TC40	4,000	2.4
TC30	3,000	1.8
TC20	2,000	1.2

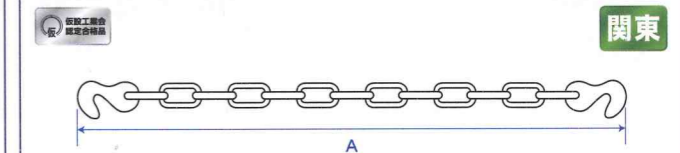

長尺足場板

鋼製長尺足場板

品番	A (mm)	厚み (mm)	質量 (kg)
CLT40	4,000	40	13.5
CLT30	3,000	40	10.5
CLT20	2,000	40	7.0
CLT10	1,000	40	3.5

※ CLT40、CLT30については3点支持にてご使用ください。

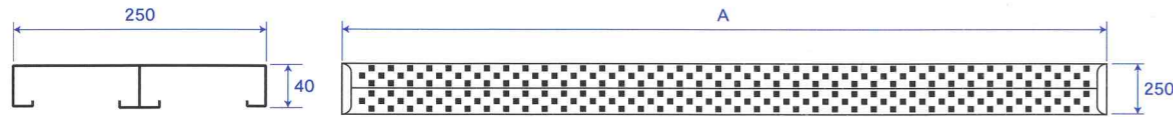

アルミ製長尺足場板

品番	A (mm)	厚み (mm)	質量 (kg)	備考
ALT40H	4,000	36	7.6	
ALT30H	3,000	36	5.7	
ALT25H	2,500	36	4.1	関東
ALT20H	2,000	36	3.8	
ALT15H	1,500	36	2.5	関東
ALT10H	1,000	36	1.6	

※ ALT40H、ALT30H、ALT25Hについては3点支持にてご使用ください。

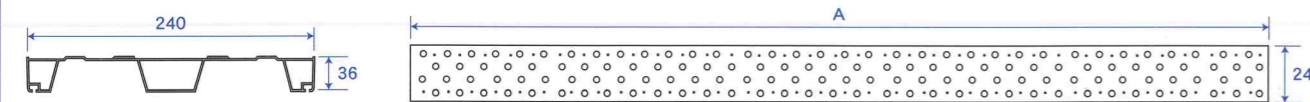

木製足場板

品番	A (mm)	B (mm)	C (mm)	質量 (kg)	材質	備考
SW40	4,000	200	35	16.0	杉	
SW20	2,000	200	35	8.0	杉	関西
GW40	4,000	240	28	18.0	合板	
GW20	2,000	240	28	9.0	合板	関東

※ SW40、GW40については3点支持にてご使用ください。

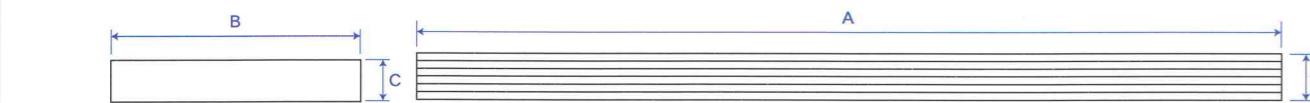

ブラケット類

伸縮ブラケット

ブラケット

品番	A (mm)	B (mm)	C (mm)	質量 (kg)
DS71	820	1,050	450	6.5
DS57	554	788	350	5.7
DS35	354	544	300	4.2
DS80	832	1,092	460	7.7

先端クランプ

品番	仕様	特徴	質量 (kg)
DSC1K	DS80専用	2個突起あり	0.3
DSC1	DS71,57,35専用	下部穴あり	0.4

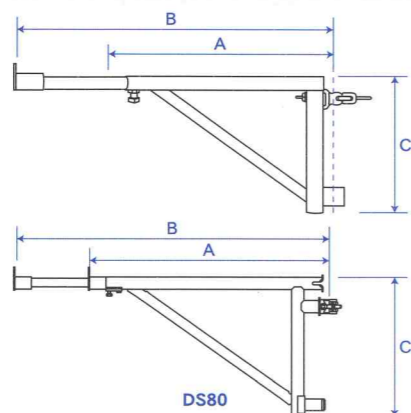

ネットブラケット

品番	A (mm)	B (mm)	質量 (kg)
DSN	336	516	2.5

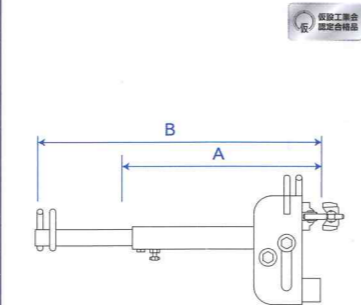

跳ね出しブラケット

跳ね出し足場ブラケット

品名	品番	質量 (kg)	備考
BKブラケットアタッチメント	HBKA	23.9	関東
BKブラケット1306	HBK1306	43.4	関東
専用ボルト			関東

※ 専用ボルトは販売品です。
ブラケット1基につき4セット必要となります。

■ BKブラケットの許容積荷強度は、
使用条件(特に荷重の架り方)によって変わりますので、
計画時には十分な強度検討が必要です。

① 許容荷重Pの求め方(ただし、荷重は2点均等とします。)

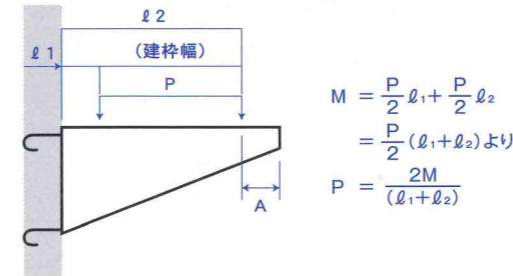

② 荷重点が躯体に近い場合等は、計算上許容荷重Pが、
上限荷重Pmaxを超えることがあります。使用上は上限荷
重以下としてください。

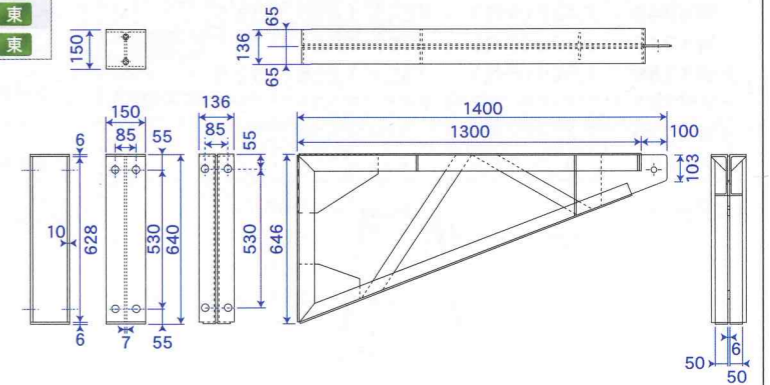

■ アタッチメントを併用した場合でも、躯体から荷重点までの距離が
同じであれば、計算方法は同一です。

■ BKブラケットの構造上、原則として先端から170mmより
外側(左図Aの箇所)には足場(中心)を建てないでください。

■ BKブラケットに使用するアンカーボルトの標準仕様は、
径が1インチ(25.4mm)の丸棒埋込みアンカー(SS400材)です。
原則としてフック付きをご使用ください。

品番	質量 (kg)
HB1400	30.0

【ご使用時の注意事項(1KN≒102kg)】

- ① 使用荷重は集中荷重で一箇所あたり、
1,500kg未満の2箇所以内(3,000kg)としてください。
- ② 取付用アンカーボルトは太さM16またはW5/8、
埋め込み長さ150mm、曲げ50mmをご使用ください。
- ③ ケミカルアンカーを使用する場合は、計算値以上に耐えうる
ものを使用してください。ただし、コンクリートの強度等、
十分ご検討してください。
(径は上記寸法に準じてください【M16・W5/8】)

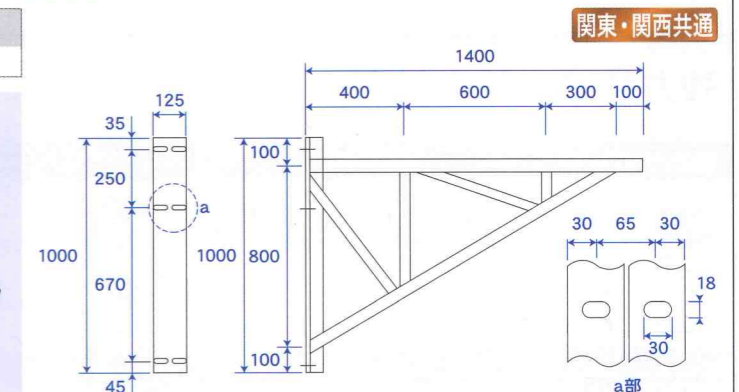

ペコビーム

外ビーム

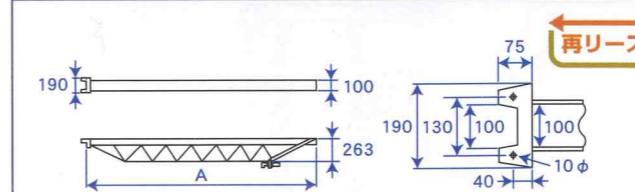

品番	A (mm)	質量 (kg)
L9	2,991	25.6
L7	2,350	20.4

内ビーム

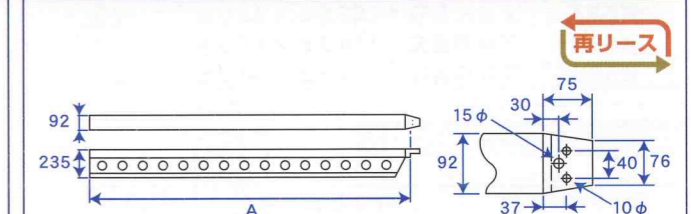

品番	A (mm)	質量 (kg)
P9	2,874	28.0

2本つなぎ

外ビーム	内ビーム	ℓ 調節長 (mm)	質量 (kg)
L7	P9	2,885~4,675	48.4
L9	P9	3,005~5,315	53.6

3本つなぎ

外ビーム	内ビーム	ℓ 調節長 (mm)	質量 (kg)
L7 L7		4,705~6,415	68.8
L7 L9	P9	5,345~7,055	74.0
L9 L9		5,985~7,700	79.2