

USパワー HOUSE イース

現地工事は不要! 設置した日から使用できます。



US-200 スタンダード

- ユニック車での積み降しで現場工事不要!! ユニック車・トレーラなどにより、簡単に移動設置することができます。現地工事が不要のため、諸設備費の削減ができ経済的。速やかに撤去・回収できます。
- 抜群の耐久性・・・軽量鉄骨・全溶接構造。2階建仕様も可能。(特注仕様も承ります)
- 便利なリースシステムもOK。



US-500 スタンダード



US-100

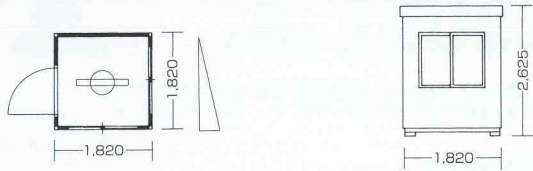

US-500

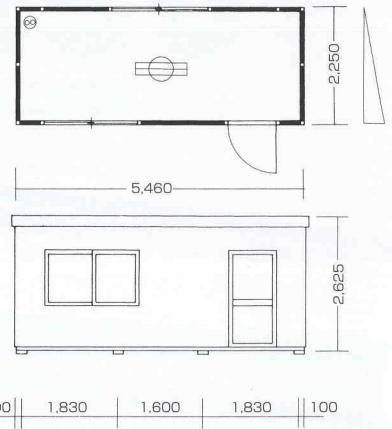

US-200

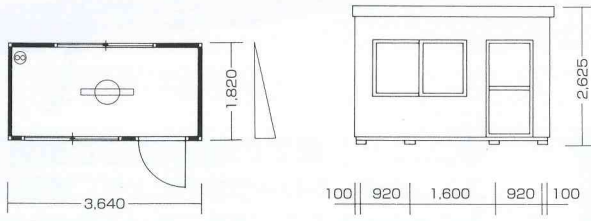

US-600

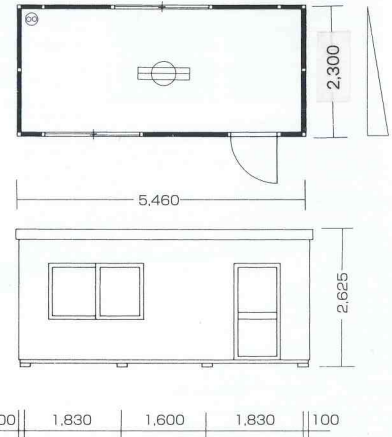

US-300

〈販売のみ〉

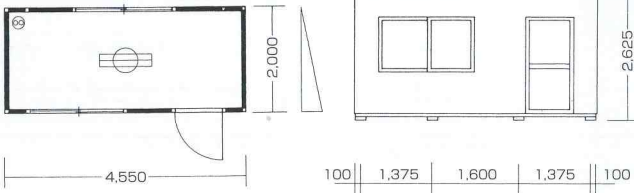

US-400

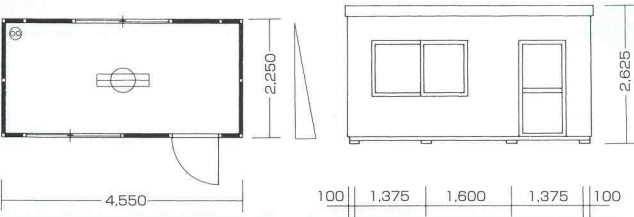

US-700

〈販売のみ〉

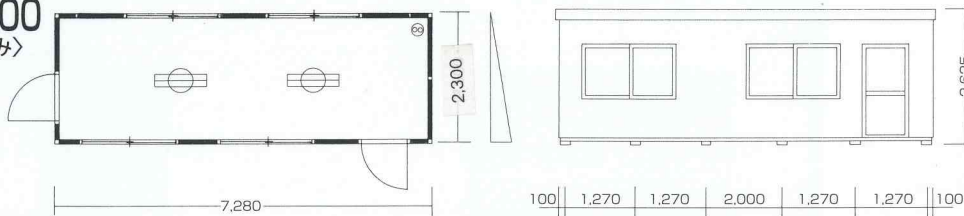

●上記の他、ガードマン・ボックス (正面) 1,250mm× (側面) 1,250mmもございます。

■標準仕様

構造	角形鋼管・等辺山形鋼
外装	サイティング鉄板 (ウレタン貼)
内装	プリント合板
屋根	長尺カラー鉄板・野地材シーリングボード
床	耐水合板12mm
建具	フラッシュドア・アルミサッシ
備品	コンセント
	蛍光灯・換気扇 (US-100は除く)

※改良のため予告なく仕様を変更することがあります。

■高い気密性を誇る、シャットアウト構造。

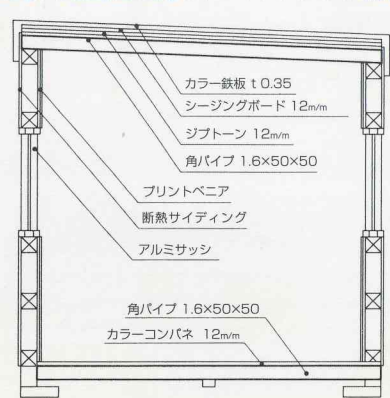

製造元



お問い合わせ・ご用命は……

AUトイレ 水洗式

給水・排水工事をすることによって衛生的に使用できます。

給水工事 必要
 排水工事 必要
 汲取手配 不要
 水補給 不要
 レンタル **Rental OK!**



品番 **AUG-1W+15WS**
 品名 兼用水洗架台付
 レンタル 可能



品番 **AUG-FW+15WS**
 品名 洋式水洗架台付
 レンタル 可能



品番 **AUG-UW+15WS**
 品名 水洗小便架台付
 レンタル 可能



品番 **AUG-L+15WS**
 品名 手洗架台付
 レンタル 可能

壁排水タイプもあります。

品番 **AUG-1WR+15WS**
 品名 兼用水洗架台付(壁排水)
 レンタル 可能

品番 **AUG-FWR+15WS**
 品名 洋式水洗架台付(壁排水)
 レンタル 可能



壁排水

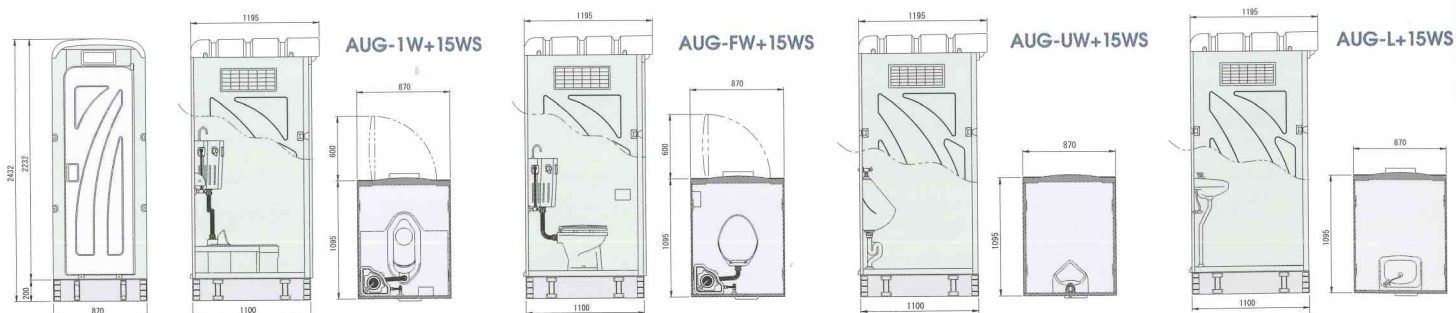

AUトイレ

ペダル式軽水洗

本体床下に貯水タンクを設け足踏みポンプを踏み、水を汲み上げ汚物を洗い流す方式。

給水工事	不要
排水工事	不要
汲取手配	必要
水補給	必要
レンタル	Rental OK!



ペダル

品番	AUG-1J+BC37N
品名	ペダル式軽水洗便槽付
レンタル	可能

品番	AUG-FJ+BC37N
品名	ペダル式洋式軽水洗便槽付
レンタル	可能

品番	AUG-UJ+LP+BC37N
品名	ペダル式小便便槽付
レンタル	なし(販売専用)

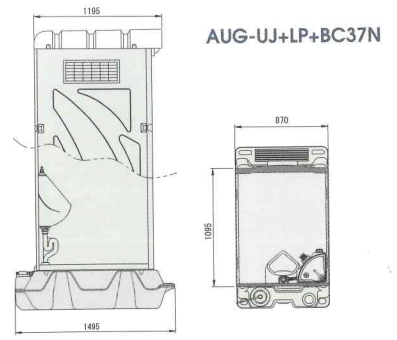
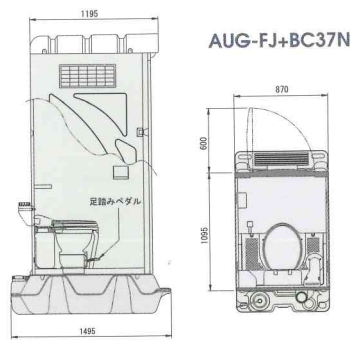
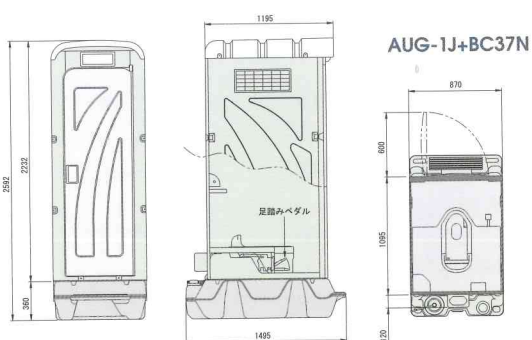



シンク

快適で清潔な現場づくりに……

手洗シンク

材質 本体：亜鉛処置鋼板／槽：PE

給水工事 **必要**
 排水工事 **必要**
 水補給 **不要**
 レンタル **Rental OK!**



1槽式シンク

品番 **ALF-600**
 レンタル 可能



3槽式シンク

品番 **ALF-6003**
 レンタル 可能



全槽式シンク 1600

品番 **ALF-1600**
 レンタル 可能



全槽式シンク 1800

品番 **ALF-1800**
 レンタル 可能

ツールシンク

材質 本体：亜鉛処置鋼板／槽：PE

給水工事 **必要**
 排水工事 **必要**
 水補給 **不要**
 レンタル **Rental OK!**



ツールシンク

品番 **FWS-600**
 レンタル 可能

手洗ユニットポンプ式

材質 本体：亜鉛処置鋼板／槽：PE

給水工事 **不要**
 排水工事 **不要**
 水補給 **必要**
 レンタル **Rental OK!**



手洗ユニットポンプ式

品番 **ALF-600AH**
 レンタル 可能

商品特長

- 給水工事不要!!
- 後部に給水タンク(20L)と汚水タンク(20L)が内蔵。
- 足踏みペダル(約180cc/足踏)を踏むと蛇口より水が出ます。



裏側に水タンク配置

オプション



12900334
LFPE600槽



12900361
LFPE1600槽



12900362
LFPE1800槽



12900036
自在水栓 A10J-13



12900152
2口自在水栓
E10AK-13



12900457
PC水栓柱
(下部給水ネジ
逆向仕様)



12900038
目皿(シンク用)
H-114-B



12900470
1槽シンク用
排水ホース
H62-82

MONO CONG

モノコング

マルチ
コンテナ

広さに応じた活用ができる、モノコング
ヨコ型連棟、タテ型連棟も用意できます。
2連棟、3連棟など、ご利用いただけます。

スッキリ収納マルチコンテナの決定版
建設現場の物置、会社や病院・学校の商品スタッカー用に
コンビニ・スーパー・商店の保管庫に最適です。
開き扉とシャッター扉仕様があります。



ヨコ2連棟仕様



タテ2連棟仕様

〈MC-20型〉1,988
〈MC-15型〉1,602
〈MC-14型〉1,388

MC-20型の他に奥行外寸1,602mm〈MC-15型〉
奥行外寸1,388mm〈MC-14型〉もあります。



開き扉仕様

MC-20型 重量:380kg
MC-15型 重量:310kg
MC-14型 重量:290kg

●各タイプともオプションで
棚板もあります。



シャッター扉仕様

MC-20型 重量:360kg

●シャッター扉仕様は〈MC-20型〉のみとなります。

●換気ガラリ仕様もオプションでご用意
塗料や薬品など、有機溶剤保管庫にピッタリです。

**内部鉄板仕様
もあります!**

●内部を強化した有機溶剤保管庫に

換気ガラリの位置や個数ほか内部の棚や壁の鉄板仕様など
オプションにつきましてはお問い合わせください。
表記サイズのほかに大型、小型のモノコングも

現場、用途、規模に合わせてご希望に応じて
製作いたします。



換気ガラリで内部の
空気も新鮮に保ちます。

扉や内部の壁も不燃材で
補強しています。



鉄板仕様の棚なら
薬品の入った
一斗缶などの
保管も可能です。

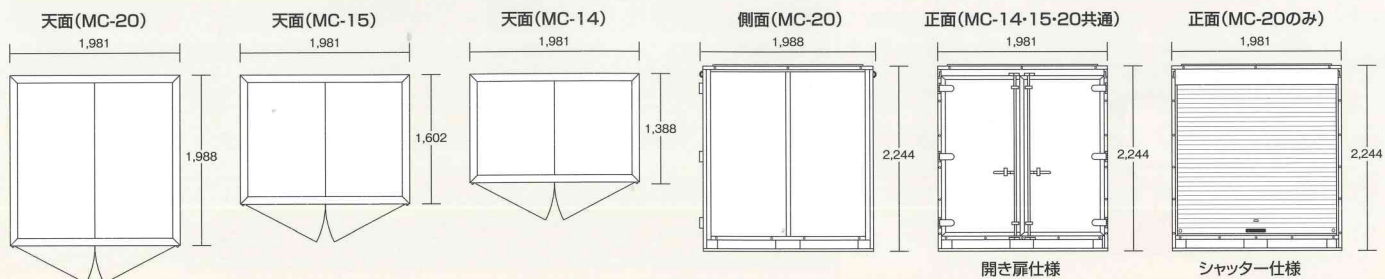



経済的で便利な現場の即戦力は 種類も豊富。

木製パネルと軽量鉄骨を組合せるだけの簡単な構造ですから、高さも広さも自由自在です。建上げはもちろん解体も容易。しかも数度の解体移設に耐えられるよう、各部材は堅牢第一につくられています。
ペースに合わせた有効なプランができる、大きさ自由の使いやすい万能ハウスです。

用途／工事現場等の仮設事務所・応急住宅・工場・倉庫…etc

スタンダード

STANDARD



用途や土地のスペースに
合わせた有効なプランができる
大きさ自由の使いやすい
万能ハウスです。





必要なとき、
必要なスペースが、
もっとも経済的に
選べるハウス

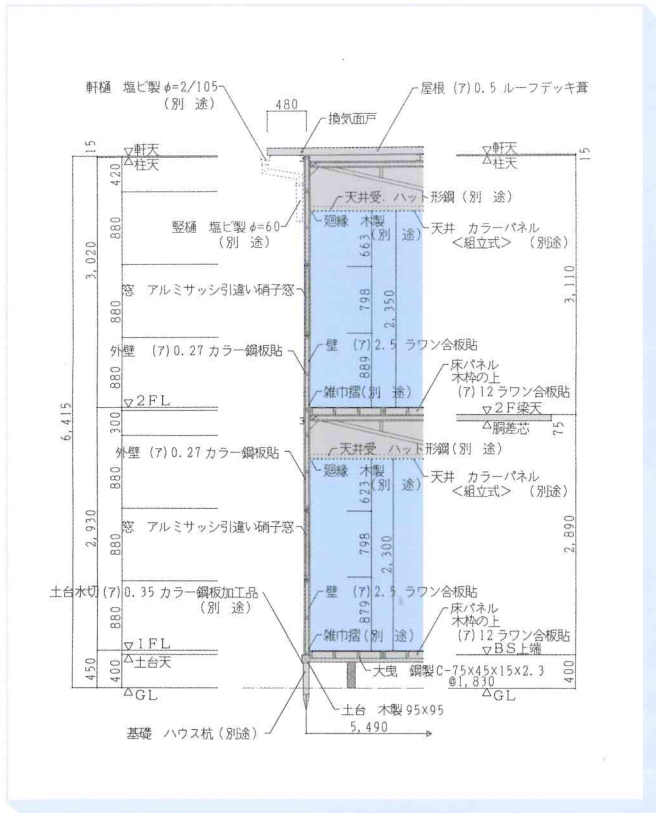
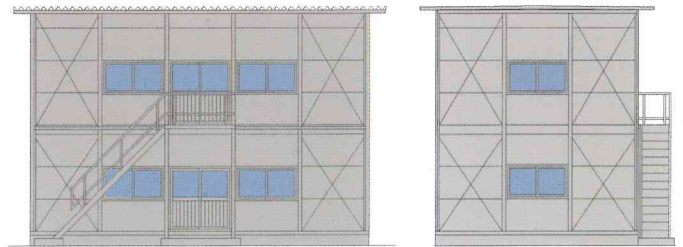

標準仕様

基礎	木杭(別途工事で鉄筋コンクリート造布基礎 またはブロック布基礎)	
床組	土台	木製 95×95
	床	床パネル式 合版 t = 12
骨組	軽量型鋼・構造用角鋼管 仕上げOP塗り	
壁	外部	カラー鉄板パネル式 t = 0.27
	内部	ラワンベニヤパネル式 t = 2.5
屋根	ルーフデッキ葺 t = 0.6	
天井	(別途)	
建具	アルミサッシ引違	
樋	(別途)	